

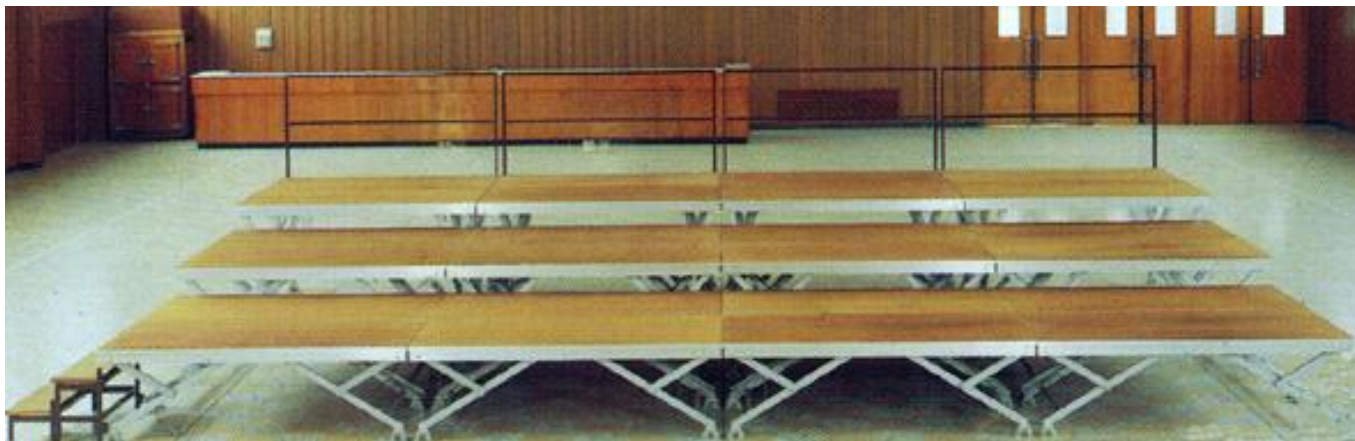

### Fiche Technique : podium d'intérieur (praticables)



#### **Présentation : Podium d'intérieur à hauteur modulable**

**Chargement : au moins 2 personnes**

**Montage : au moins 5 personnes**

**Véhicule nécessaire : Trafic ou grande remorque**

#### **Composition :**

- 24 praticables (2 x 1m) à hauteur variable (20, 40, 60, 80 et 100 cm)
- + 6 praticables stockés à Marcq-en Ostrevent
- Gardes corps
- 2 rampes d'escalier (1 rampe pour 12 praticables maximum)
- 2 escaliers (4 marches maximum par escalier)
- Réglottes noires
- Réglottes blanches
- Fixations pour gardes corps

**NB** : utilisation uniquement en intérieur

# Notice de montage : podium d'intérieur (praticables)

## Butée noire :

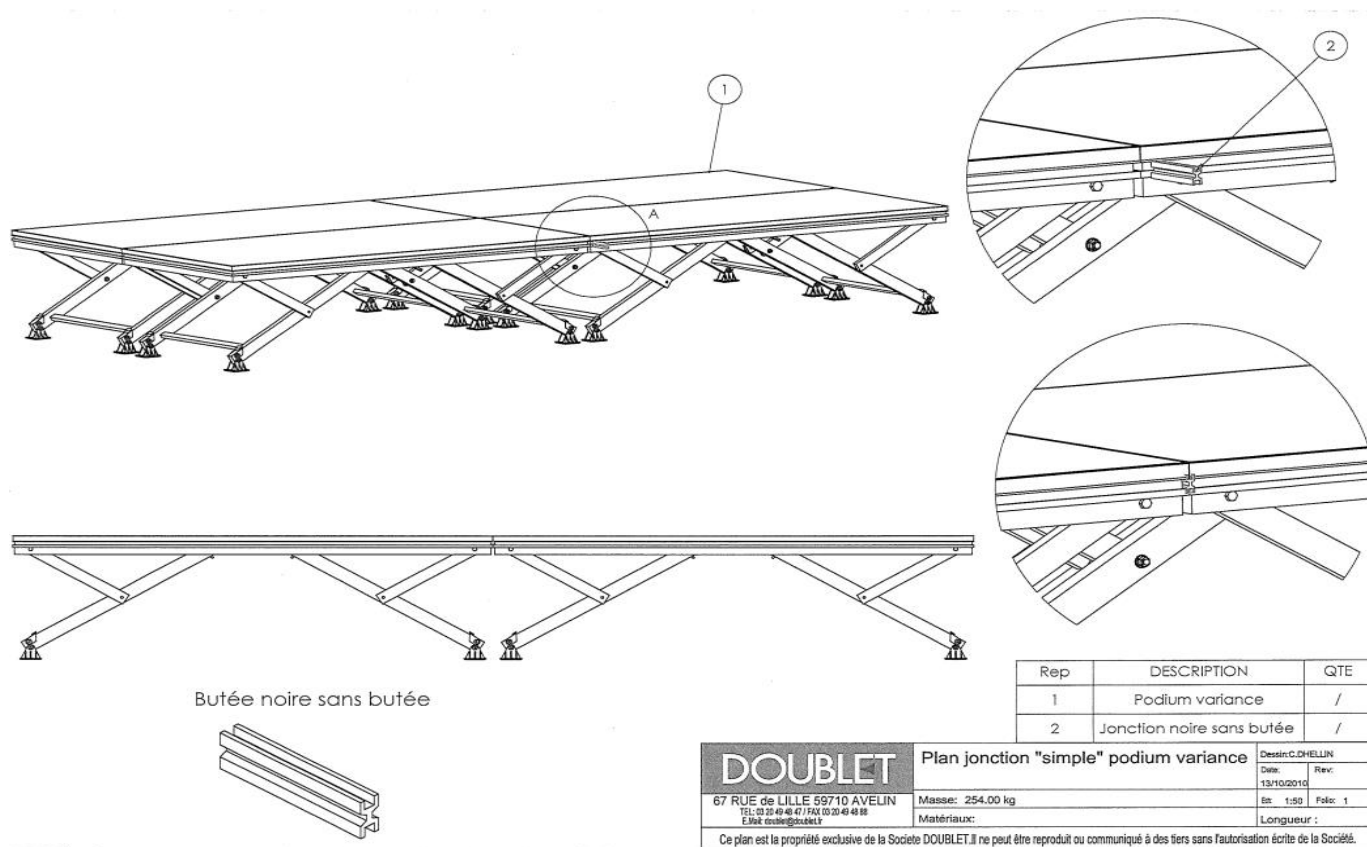

## Butée blanche :

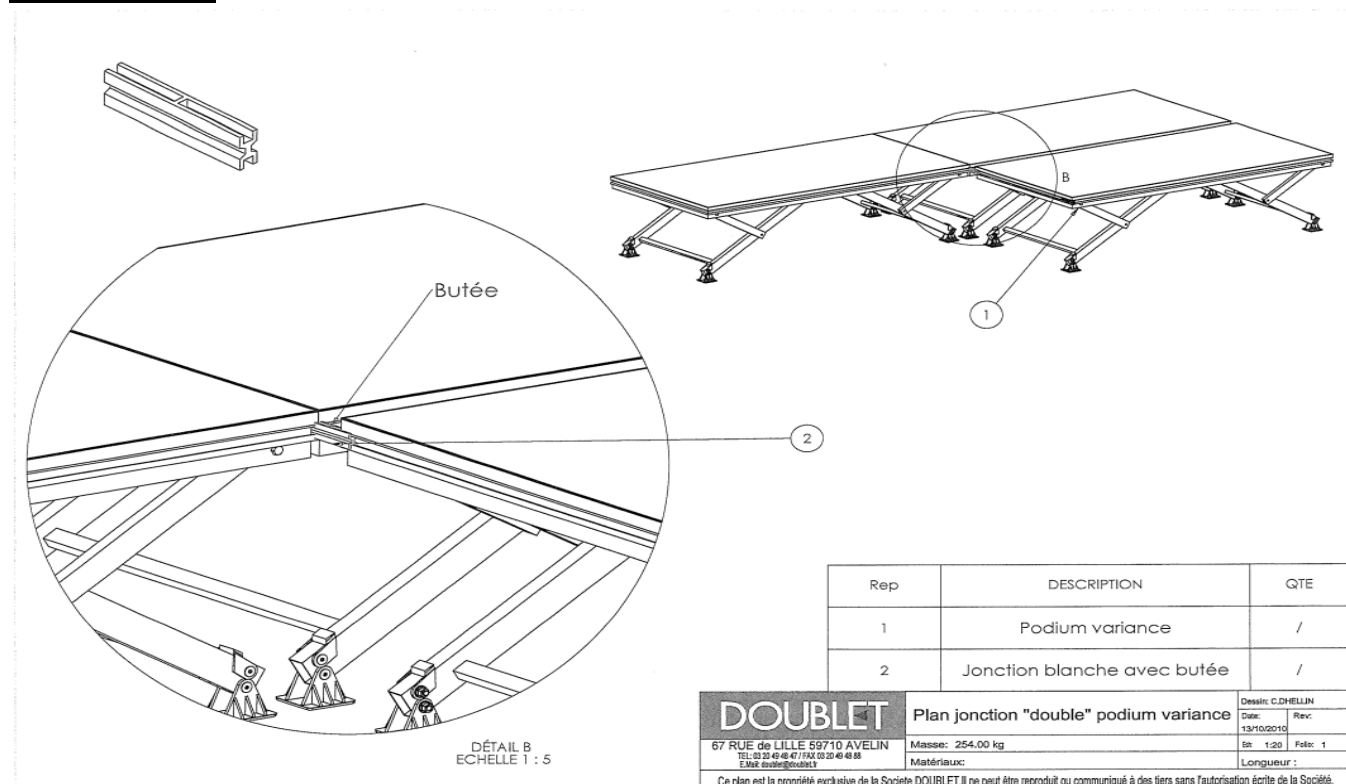

Plans complémentaires :

**\* Praticable par 9 :**

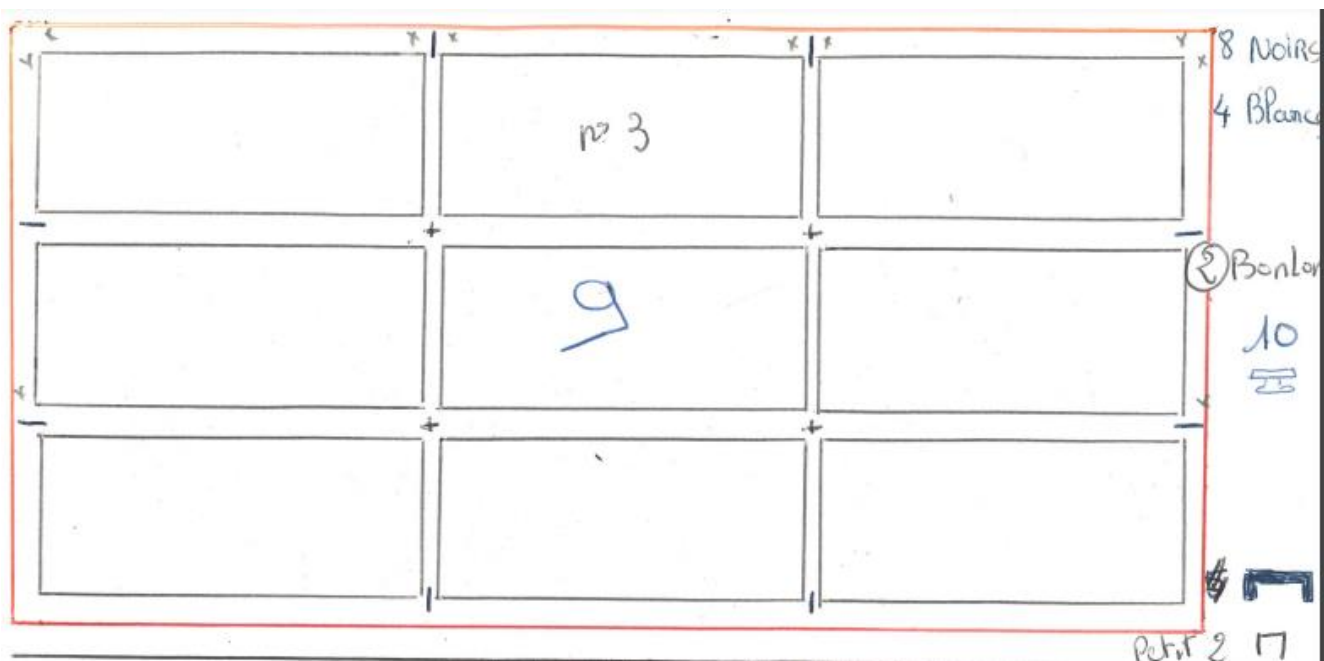

**\* Praticable par 12 (2 options) :**

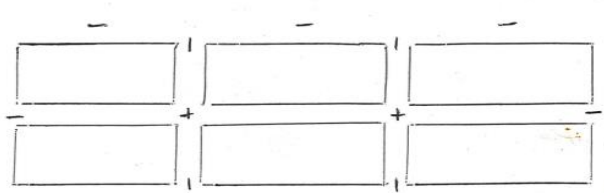
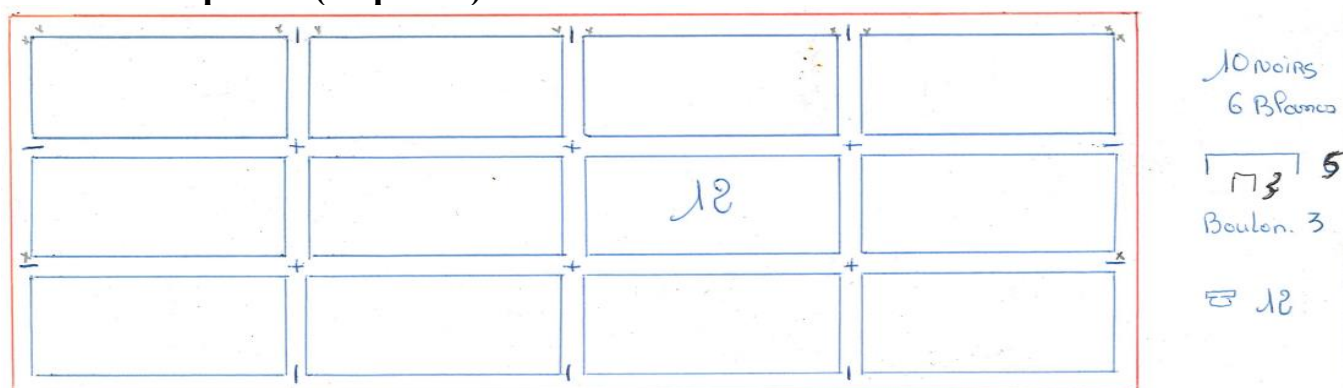

1 petit gobe corps  
6 noirs  
2 Blancs  
gandes corps

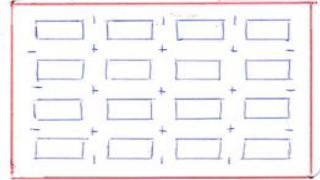
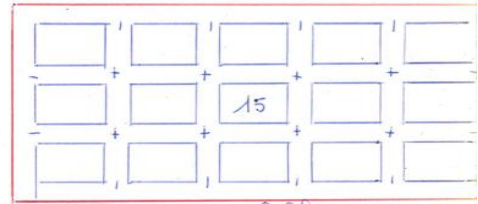

9 Blancs  
12 Noirs

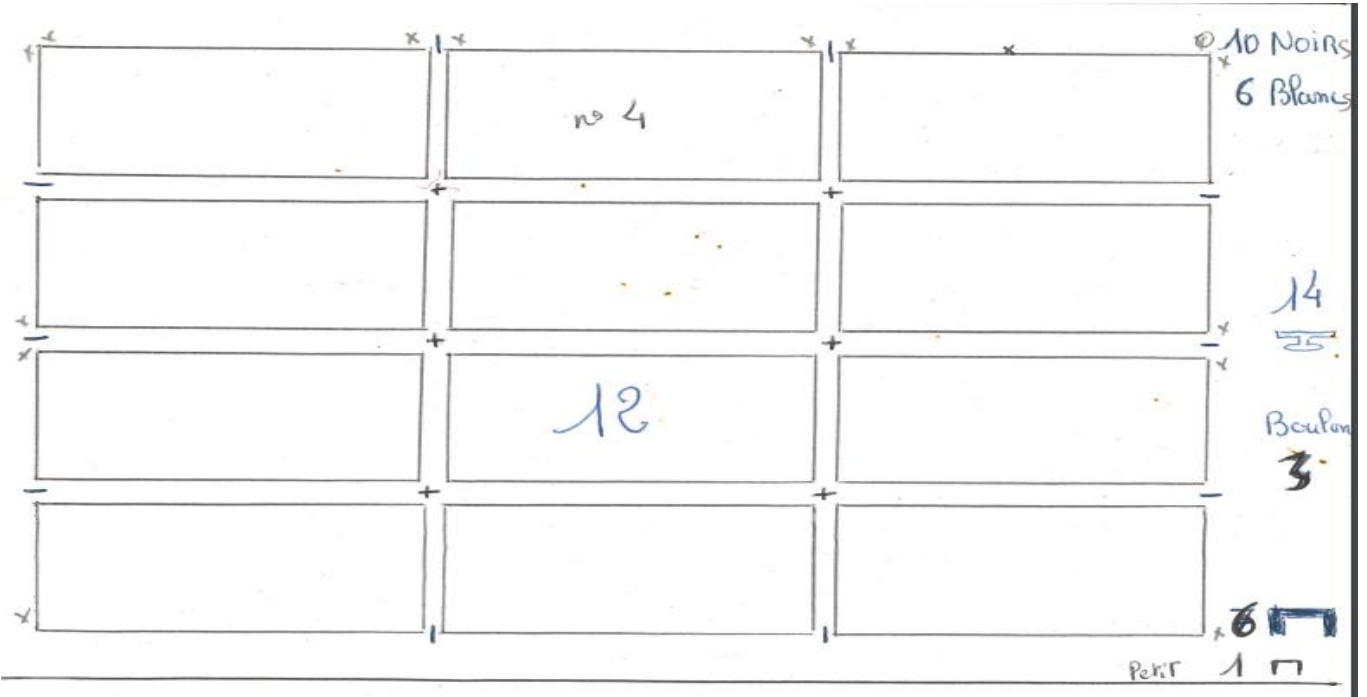

ESCALIER



(4) Boulon.

\* Praticable par 16 :

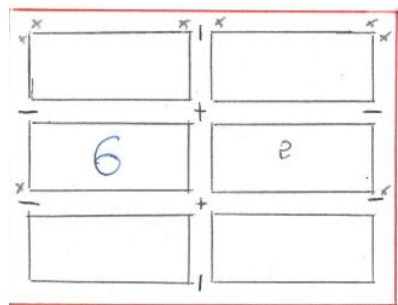

6 Noirs  
2 Blancs

4

(1) Boulon

8

16



(5) Boulon

